

GUARDA-ROUPA E77020/77020-50 Branco - Blanco - White
GUARDA ROPA E77020/77020-96 Freijó/Baunilha - Freijo/Vainilla - Freijo/Vanilla
WARDROBE E77020/77020-97 Freijó - Freijo - Freijo
Corredora Metálica E77020/77020-98 Freijó/Carbono
 corredora metálica / metallic slide Freijo/Carbono - Freijo/Carbon

3 portas - 6 gavetas / 3 puertas - 6 cajones / 3 doors - 6 drawers

Obs.: A fixação da trava deve ser feita com cantoneira + PF (11), e PF (14) pela base.
 Nota: La fijación de la traba se debe realizar con escuadra + PF (11), y PF (14) a través de la base.
 Note: The latch fixing must be done with angle bracket + PF (11), and PF (14) through the base.

Seguem 2 modelos de dobradiças embalados separadamente. Proceder a montagem da seguinte forma: Dobradiças SUPER ALTA nas portas menores e dobradiças MINI SLIDE nas portas maiores.
 Hay 2 modelos de bisagras embaladas por separado. Proceda con el montaje de la siguiente manera: Bisagras SUPER ALTAS en puertas pequeñas y MINI SLIDE bisagras en puertas grandes.
 There are 2 models of hinges packed separately. Proceed with the assembly as follows: SUPER HIGH hinges on smaller doors and MINI SLIDE hinges on larger doors

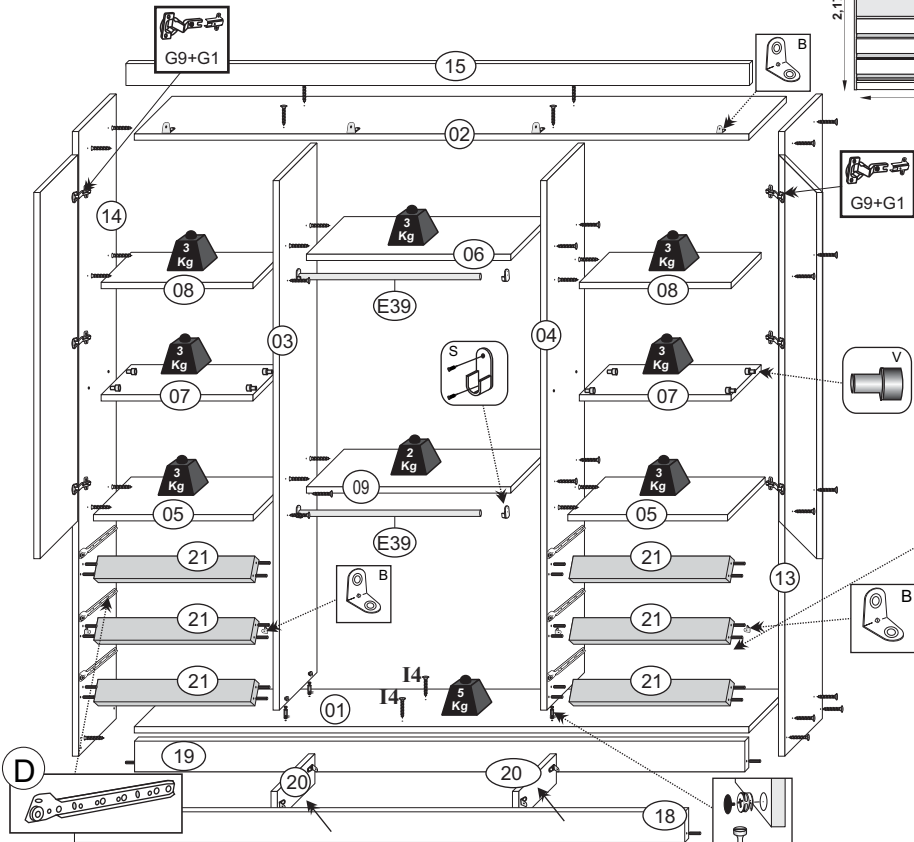
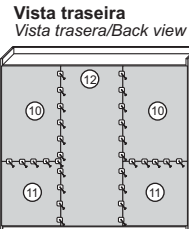
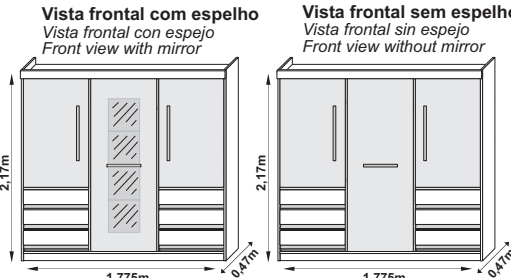

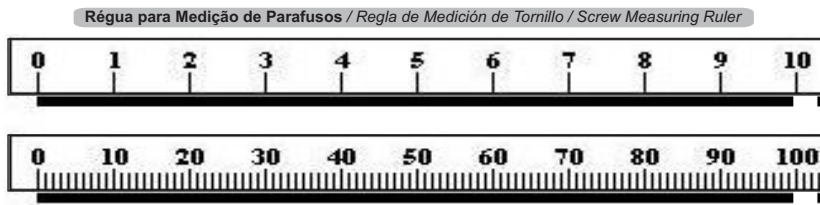
Kit de Acessório / kit de accesorios / kit of accessories

A	Cavilha/Pin/Wooden dowel 6/30	52	K	Prego/Clavo/Nails 10x10	160
B	Cantoneira/Cantonera/Corner 18mm	24	M	Junção de fundo/unión de fondo/background junction	28
D	Corredora/Corredora/Slide 350mm	06	N35	Puxador/Tirador/Handle 470mm - Antar	02
E39	Cabideiro/Perchero/Hanger 568mm	02	N36	Puxador/Tirador/Handle 345mm - Antar	01
G1	Calço super alto/Cuña super alta/super high wedge	11	O	Sache de cola/Sobre de pegamento/Glue sachet 15g	01
G9	Dobradiça/bisagra/hinge	11	P1	Sapata/Zapata/Shoe 15x15	04
I1	Parafuso/Tornillo/Screw 3,5x12	150	P2	Sapata/Zapata/Shoe 15x12	04
I4	Parafuso/Tornillo/Screw 4,0x50	48	S	Suporte oblongo/Soporte oblongo/Holder oblong	04
I10	Parafuso/Tornillo/Screw 3,5x35	24	V	Suporte de prateleira/soporte de repisa/shelf support 6x8	08
I8	Minifix/Minifix/Minifix	04	X2	Tapa furo/Tapa del agujero/Hole cover 6 mm	16
J	Porca cilíndrica/tuerca cilíndrica/cylindrical nut 9x12	40	I12	Parafuso cabeça de panela/Tornillo de cabeza plana/Pan head screw 4,0x12mm	44

OBS.: Atenção na montagem das vistas, pois a borda da mesma terá que ser posicionada para baixo.
 OBS.: Preste atención al ensamblar las vistas, ya que el borde de la vista deberá colocarse hacia abajo.
 OBS.: Pay attention when assembling the views, as the edge of the view will have to be positioned downwards.

ATENÇÃO/ATENCIÓN/ATTENTION
 Ao realizar solicitações de Assistência Técnica, favor seguir as orientações abaixo:
 1º - Informar o MODELO do Roupeiro (Ex.: 77020-50) / 2º - Informar o CÓDIGO da Peça (Ex.: 10100) / 3º - Informar o CÓDIGO do Revest. (Ex.: 100) / As solicitações de peças deverão ser encaminhado via email: asistencia@araplac.com.br
 Cuando solicite Asistencia Técnica, por favor siga las orientaciones abajo:
 1º - Informe el MODELO del Ropero (Ej.: 77020-50) / 2º - Informe el CÓDIGO de la Pieza (Ej.: 10100) / 3º - Informe el CÓDIGO del revestimiento de la Pieza (Ej.:100) / Las solicitudes de piezas deberán ser dirigidas via email: asistencia@araplac.com.br
 When Technical Assistance is required, please follow the instructions below:
 1º - Inform the MODEL (Ex.:77020-50) / 2º - Inform THE PIECE CODE (Ex.:10100) / 3º - Inform THE FINISHING PIECE CODE (Ex.: 100). Pieces must be required at asistencia@araplac.com.br

Legenda de Peças / Leyenda de Piezas / Parts Legend

Peça / Parte / Part	Descrição / Descripción / Description	Medida (mm) / Medida (mm) / Size (mm)	Qtde. / Cant. / Quantity	Código da PEÇA / Código de la pieza / Piece code	Branco / Blanco / White	Freijó/Baunilha / Freijo/Vainilla / Freijo/Vanilla	Freijó / Freijo	Freijó/Carbono / Freijo/Carbon	Mat. Prima / Mat. Prima / Raw material
					CÓDIGO REV. DA PEÇA / Código de revestimiento de la pieza / Piece finishing code				
01	Base rodapé / Base rodapié / Baseboard	1751x450x12	01	10100	100	1988	1988	1988	MDP
02	Chapéu / Base superior / Superior base	1751x450x12	01	10099	100	1988	1988	1988	MDP
03	Divisória esquerda / Divisoria izquierda / Left partition	1964x450x12	01	2121	100	1988	1988	1988	MDP
04	Divisória direita / Divisoria derecha / Right partition	1964x450x12	01	2121	100	1988	1988	1988	MDP
05	Prateleira do gaveteiro / Repisa del cajón / Drawer shelf	576x450x12	02	1401	100	1988	1988	1988	MDP
06	Prateleira do maleiro (2 lados) / Repisa del maletero (2 lados) / Luggage space shelf (2 sides)	576x425x12	01	1403	100	1988	1988	1988	MDP
07	Prateleira móvel (1 lado) / Repisa móvil (1 lado) / mobile shelf (1 side)	576x425x12	02	1402	100	1988	1988	1988	MDP
08	Prateleira fixa (2 lados) / Repisa fija (2 lados) / Fix Shelf (2 sides)	576x425x12	02	1403	100	1988	1988	1988	MDP
09	Meia prateleira (1 lado) / Media repisa (1 lado) / Half shelf (1 side)	576x300x12	01	10101	100	1988	1988	1988	MDP
10	Fundo / Fondo / Background	592x1276x2,5	02	194	100	1988	1988	1988	DURATREE
11	Fundo / Fondo / Background	592x703x2,5	02	195	100	1988	1988	1988	DURATREE
12	Fundo / Fondo / Background	591x1985x2,5	01	10095	100	1988	1988	1988	DURATREE
13	Lateral direita / Lateral derecha / Right side panel	2170x450x12	01	1212	100	1988	1988	1988	MDP
14	Lateral esquerda / Lateral izquierda / Left side panel	2170x450x12	01	280	100	1988	1988	1988	MDP
15	Moldura / Moldura / Frame	1776x85x15	01	10098	100	198	198	198	MDP
16	Porta central / Puerta central / Central door	1958x570x15	01	10102	117	119889	198	298	MDP
17	Porta lateral / Puerta lateral / Side door	1255x570x15	02	1455	100	119889	198	298	MDP
18	Rodapé frontal / Rodapié frontal / Frontal baseboard	1751x100x15	01	10096	100	119889	198	298	MDP
19	Rodapé traseiro / Rodapié posterior / Back baseboard	1751x100x15	01	10096	99	99	99	99	MDP
20	Trava do Rodapé / Traba del rodapié / Base lock	419x100x15	02	580	99	99	99	99	MDP
21	Vista frontal / Vista frontal / Front view	576x70x12	06	643	100	198	198	198	MDP
22	Frente da gaveta / Frente cajón / Front drawer	570x157x15	06	1423	117	119889	198	298	MDP
23	Lateral da gaveta / Lateral del cajón / Drawer side	370x100x12	12	709	100	1988	1988	1988	MDP
24	Contra fundo da gaveta / Contra fondo del cajón / Drawer counterbottom	528x80x12	06	740	100	1988	1988	1988	MDP
25	Fundo da gaveta / Fondo cajón / Back drawer	380x552x2,5	06	769	100	1988	1988	1988	DURATREE

1 Forrar o chão com a embalagem de papelão. Fixar as buchas cilíndricas em todas as marcações nas laterais, quadros e divisórias. Fixar as dobradiças nas marcações das portas, fixar os calços nas laterais.

Forra el suelo con el embalaje de cartón. Fijar los casquillos cilíndricos en todas las marcas de los laterales, marcos y tabiques. Fije las bisagras en las marcas de las puertas, fije las calzas en los lados.
Line the floor with the cardboard packaging. Fix the cylindrical bushings in all the markings on the sides, frames and partitions. Fix the hinges on the markings on the doors, fix the shims on the sides.

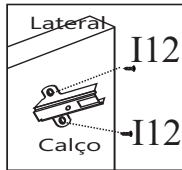

Ao inserir a Peça J, posicionar o furo em direção onde será inserido o parafuso.
Al insertar la Parte J, coloque el orificio en la dirección en la que se insertará el tornillo.
When inserting Part J, position the hole in the direction where the screw will be inserted.

2 Fixar cantoneiras com PF I1 antes de parafusar as travas na base.

Fijar los ángulos con PF I1 antes de atornillar los pestillos a la base.
Fix angles with PF I1 before screwing the latches to the base.

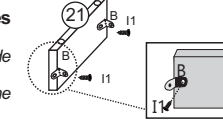

3 Fixar a base sobre as travas.

Fije la base sobre las trabas.
Fix the base over the latches.



4 Fixar a base e travas nos rodapés.

Fijar la base y las trabas a los rodapiés.
Fix the base and latches to the baseboards.

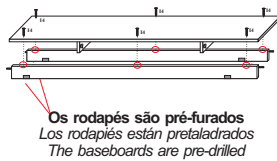

5 Parafusar a lateral nos rodapés. Posicione a divisória e faça a fixação com minifix. Parafusar a prateleiras nas laterais e divisórias.

Atomille el lateral a los zócalos. Colocar las divisórias y fijarlos con minifix. Atomille los estantes a los lados y divisores.
Screw the side to the baseboards. Position the partitions and fix them with minifix. Screw the shelves to the sides and dividers.

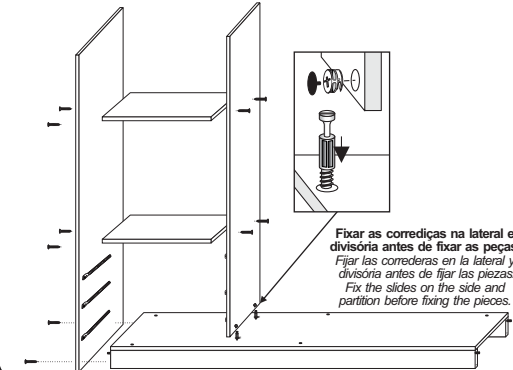

6 Parafusar a lateral nos rodapés. Posicione a divisórias e faça a fixação com minifix. Parafusar a prateleiras nas laterais e divisórias.

Atomille el lateral a los zócalos. Colocar los separadores y fijarlos con minifix. Atomille los estantes a los lados y divisores.
Screw the side to the baseboards. Position the dividers and fix them with minifix. Screw the shelves to the sides and dividers.

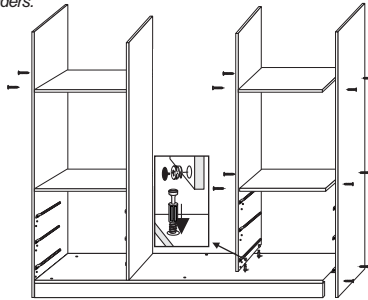

7 Encaixar as vistas e fixar com cantoneiras. Parafusar a prateleiras centrais nas divisórias. Encaixar as prateleiras móveis.

Coloque las vistas y fíjelas con soportes angulares. Atomille las repisas centrales en los tabiques. Montar los estantes móviles.
Fit the view and fix with angle brackets. Screw the central shelves into the partitions. Fit the mobile shelves.

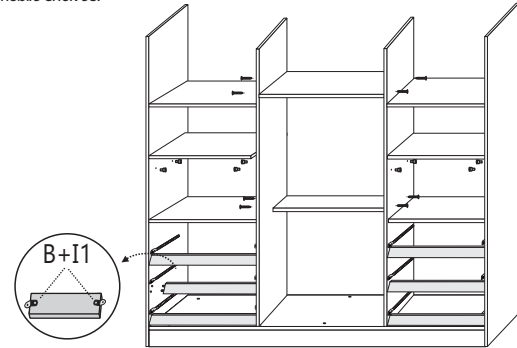

8 Fixar as cantoneiras na moldura.

Fijar las esquinas al marco.
Fix the corners to the frame.

Para fixar as cantoneiras na moldura, posicioná-las com 4mm a partir da borda inferior.
Para fijar los ángulos en la moldura, colóquelos a 4 mm del borde inferior.
To fix the angles to the frame, position them 4mm from the lower edge.



9 Fixar o chapéu na divisória e nas laterais.

Coloque el base superior en el divisor en los lados.
Attach the superior base to the divider and sides.

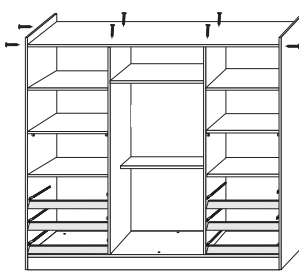

10 Fixar a moldura no chapéu. Fixar o suporte de cabideiro.

Fije la moldura en la base superior. Fijar el soporte del perchero.
Fix the frame on the superior base. Fix the coat rack support.

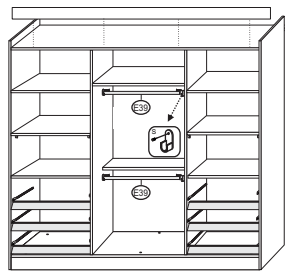

11 Fixar o fundo.

Arreglar el fondo.
Fix the background.

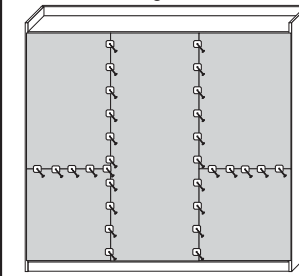

12 Montagem da Gaveta

Montaje del Cajón
Drawer Assembly

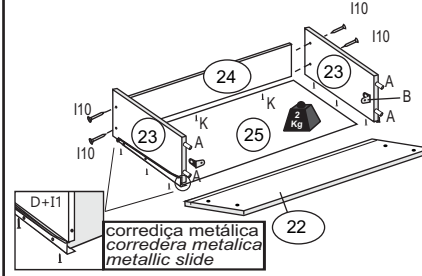

1º Encaixe as laterais na frente da gaveta com cavilhas, cantoneiras metálicas e cola.
2º Encaixar o fundo da gaveta e contra-fundo da gaveta.
3º Parafusar as laterais no contra fundo com parafuso 3,5x35.
4º Pregar o fundo da gaveta no contra-fundo por baixo com prego 10x10 e os parafusos da corredeira metálica servirão também para parafusar os fundos da gaveta nas laterais.
1º Ajuste las laterales a frente del cajón con las cantoneiras metálicas y el pegamento.
2º Ajuste la parte inferior del cajón y la parte posterior del cajón.
3º Atomille las laterales en la parte posterior con un tornillo 3,5x35.
4º Clave la parte inferior del cajón con el clavo 10x10 y los tornillos de la corredera metálica también servirán para atornillar los fondos del cajón en los laterales.
1º Fit the sides in front of the drawer with wooden dowels, metallic corners and glue.
2º Fit the bottom of the drawer and back of the drawer.
3º Screw the sides on the back with 3,5x35 screw.
4º Nail the bottom of the drawer to the back bottom under with 10x10 nail and the metallic slide screws will also serve to screw the bottoms of the drawer sides.

13 Montagem das portas.

Montaje de las puertas.
Assembling the doors.

Utilizar parafusos 4,0x12 para realizar a montagem dos calços e dobradiças.
Use tornillos de 4,0x12 para ensamblar las curias y las bisagras.
Use 4,0x12 screws to assemble the shims and hinges.

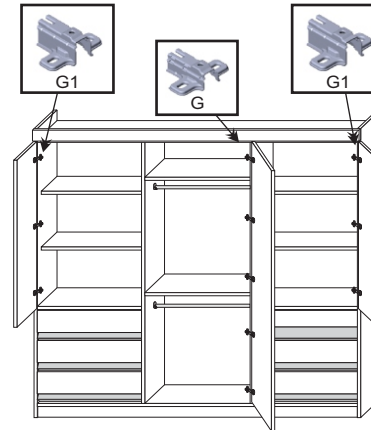

15 Fixar puxadores. Para o ajuste perfeito da porta, use o parafuso de ajuste da dobradiça. Nivelar as portas.

Arreglar manijas. Para un ajuste perfecto de la puerta, utilice el tornillo de ajuste de la bisagra. Nivele las puertas.
Fix handles. For the perfect fit of the door, use the hinge adjustment screw. Level the doors.

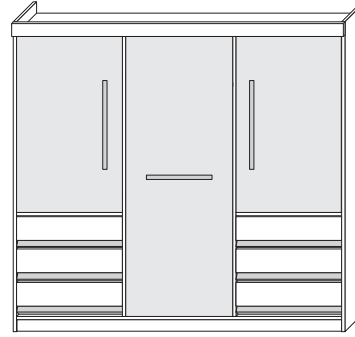

Kit de Espelhos / Kit de Espejos / Mirror Kit - 400E (GR E77020)

- 1- Limpar com pano seco a superfície do local de aplicação (Porta Central)
- 2- Verificar posicionamento correto para aplicação do espelho, conforme desenho abaixo.
- 3- Remover o liner (película protetora) das fitas dupla-face já aplicadas na face traseira de cada espelho.
- 4- Posicionar os espelhos e pressioná-los contra a porta, para garantir o contato total entre o espelho, o adesivo e o painel da porta.
- 5- Ao aplicar incorretamente os espelhos, não é possível removê-los, sujeito a avaria.

Utilizar o puxador como Guia para aplicar o espelho na Porta Central: Use la manija como Guía para aplicar el espejo a la Puerta Central: Use the handle as a Guide to apply the mirror to the Central Door:

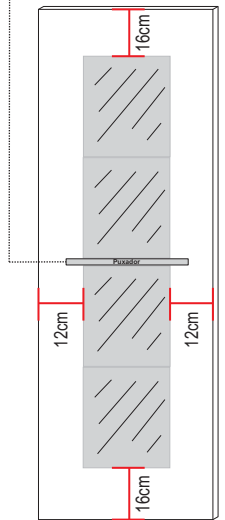

- 1- Limpiar la superficie del sitio de aplicación con un paño seco (Puerta Central)
- 2- Verifique el posicionamiento correcto para la aplicación del espejo, de acuerdo con el dibujo a continuación.
- 3- Retire el liner (película protectora) de las cintas de doble cara ya aplicadas en la cara posterior de cada espejo.
- 4- Coloque los espejos y presiónelos contra la puerta, para asegurar un contacto completo entre el espejo, la etiqueta y el panel de la puerta.
- 5- Cuando se colocan incorrectamente los espejos, no es posible quitarlos, sujeto a daño.

Atenção / Atención / Attention

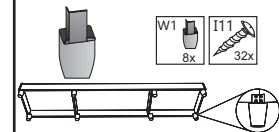

A montagem dos pés é opcional, e para tal basta posicioná-los, após o passo 03, internamente nas peças 18, 19, e 20, e parafusá-los de dentro para fora. El montaje de los pies es opcional, y para eso basta posicionarlos después del paso 01, internamente entre las piezas 18, 19 y 20, y atorníllelos de adentro hacia afuera. Mounting the feet is optional, and for that, just position them, after step 01, internally in the pieces 18, 19, and 20, and screw them in from the inside out.