

GUARDA-ROUPA 1684-50 Branco/Blanco/White
GUARDA ROPA 1684-94 Café/Café/Coffee
WARDROBE 1684-96 Freijó/Bauinilha - Freijo/Vainilla
Corrediça Metálica Freijo/Vainilla
 corrediça metálica / metallic slide
8 portas - 4 gavetas 1684-97 Freijó/Freijo/Freijo
8 puertas - 4 cajones 1684-98 Freijó/Carbono - Freijo/Carbono
8 doors - 4 drawers Freijo/Carbono



Ferramentas (não fornecidas)
 Herramientas (no incluidas)
 Tools (not supplied)

Martelo
Martillo
Hammer

Parafusadeira
destornillador
screwdriver

Chave Fenda
destornillador/screwdriver

Chave Philips
lave inglesa
Phillips Wrench

Montagem: 02 pessoas
Asamblea: 02 personas
Assembly: 02 people

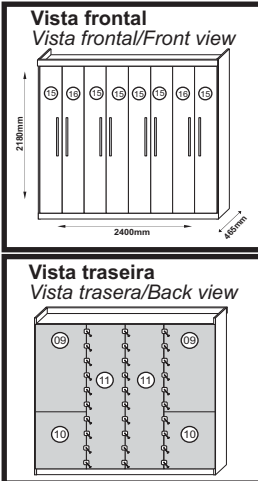

Kit de Acessório / kit de accesorios / kit of accessories						
A	Cavilha/Pin/Wooden dowel 6/30	34	K	Prego/Clavo/Nails 10x10	180	
B	Cantoneira/Cantoneira/Corner 18mm	23	M	Junção de fundo/Unión de fondo/background junction 10x10mm	40	
D	Corrediça/Corrediça/Slide 350mm	04	N35	Puxador/Tirador/Handle 470x20x20mm - Antar	08	
E39	Cabideiro/Perchero/Hanger	585x20x15mm	02	O	Sache de cola/Sobre de pegamento/Glue sachet 20g	01
E40	Cabideiro/Perchero/Hanger	575x20x15mm	02	P1	Sapata/Zapata/Shoe 15x15	08
G1	Dobradica/Bisagra/Hinge 26mm		24	S	Mini suporte oblongo/mini soporte oblongo/mini holder oblong	06
G2	Calço Mini Slide/Mini cuña deslizante/Mini Slide Wedge (7mm)		24	V	Suporte de prateleira/soporte de repisa/shelf support	08
I1	Parafuso/Tornillo/Screw 3,5x12		96	X2	Tapa furo/Tapa del agujero/Hole cover 6 mm	04
I11	Parafuso/Tornillo/Screw 3,5x14		96	I111	Parafuso/Tornillo/Screw 3,5x25mm	21
I4	Parafuso/Tornillo/Screw 4,0x50		52	I3	Parafuso/Tornillo/Screw 4,0x20mm	02
I10	Parafuso/Tornillo/Screw 3,5x35		16	Y2	Suporte U central/Soporte U Central/Central support	01
I8	Minifix/Minifix/Minifix 12x10		06	A99	Cavilha/Pin/Wooden dowel 6/60	04
T	Porca minifix/Tuerca minifix/Nut minifix 12x10		06	J	Porca cilíndrica/tuerca cilíndrica/cylindrical nut 9x12	50
				I22	Parafuso/Tornillo/Screw 3,5x25mm (Puxador/Tirador/Handle)	16

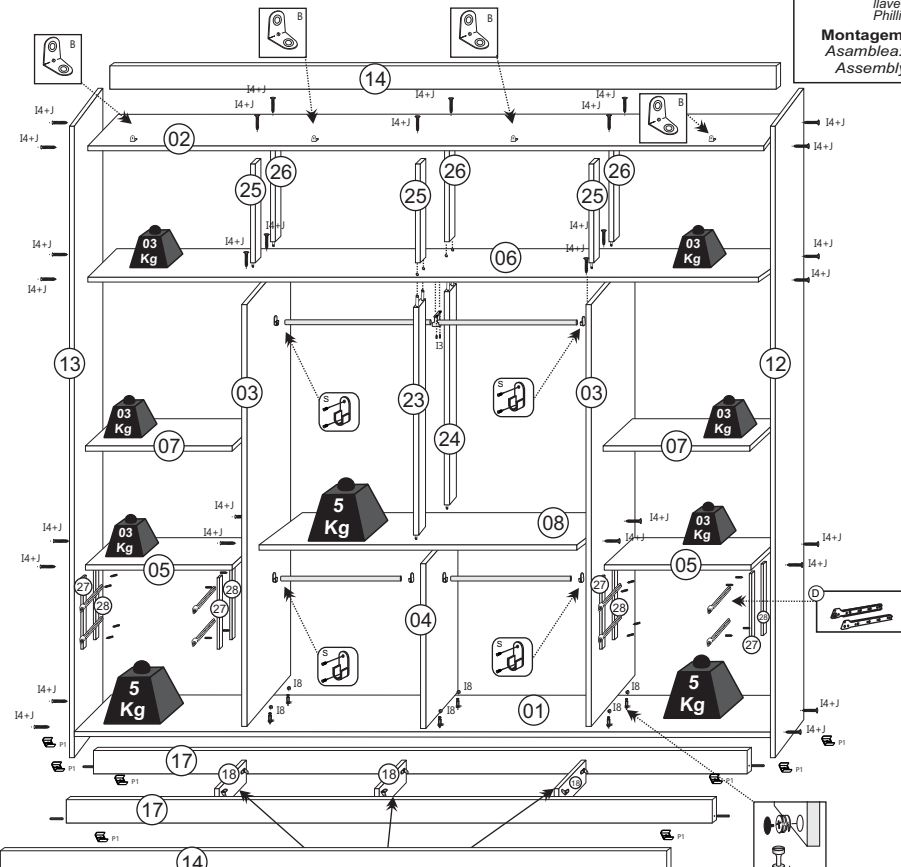

Obs.: A fixação da trava deve ser feita com cantoneira + PF (I1), e PF (I4) pela base.
 Nota: La fijación del pestillo se debe realizar con escuadra + PF (I1), y PF (I4) a través de la base.
 Note: The latch fixing must be done with angle bracket + PF (I1), and PF (I4) through the base.

Régua para Medição de Parafusos / Regla de Medición de Tornillo / Screw Measuring Ruler

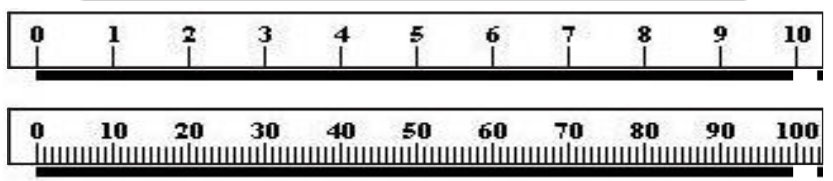

ATENÇÃO/ATENCIÓN/ATTENTION

Ao realizar solicitações de Assistência Técnica, favor seguir as orientações abaixo:
 1º - Informar o MODELO do Roupeiro (Ex.: 1684-50) / 2º - Informar o CÓDIGO da Peça (Ex.: 9046) / 3º - Informar o CÓDIGO do Revest. (Ex.: 100) / As solicitações de peças deverão ser encaminhado via email: asistencia@araplac.com.br
 Cuando solicite Asistencia Técnica, por favor siga las orientaciones abajo:
 1º - Informe el MODELO del Ropero (Ej.: 1684-50) / 2º - Informe el CÓDIGO de la Pieza (Ej.: 9046) / 3º - Informe el CÓDIGO del revestimiento de la Pieza (Ej.: 100) / Las solicitudes de piezas deberán ser dirigidas via email: asistencia@araplac.com.br
 When Technical Assistance is required, please follow the instructions below:
 1º - Inform the MODEL (Ex.: 1684-50) / 2º - Inform THE PIECE CODE (Ex.: 9046) / 3º - Inform THE FINISHING PIECE CODE (Ex.: 100). Pieces must be required at asistencia@araplac.com.br

Legenda de Peças / Leyenda de Piezas / Parts Legend

Peça Parte Part	Descrição / Descripción / Description	Medida (mm) Medida (mm) Size (mm)	Qtde. Cant Quantity	Código da PEÇA Código de la pieza Piece code	CÓDIGO REV. DA PEÇA Código de revestimiento de la pieza Piece finishing code					Mat. Prima Mat. Prima Raw material
					Branco White	Café Coffee	Freijó/Bauinilha Freijo/Vainilla Freijo/Vanilla	Freijó Freijo	Freijó/Carbono Freijo/Carbono Freijo/Carbon	
01	Base rodapé / Base rodapié / Baseboard	2373x447x12	01	9046	100	1940	1988	1988	1988	MDP
02	Chapéu / Base superior / Superior base	2373x447x12	01	9047	100	1940	1988	1988	1988	MDP
03	Divisória / Divisoria / Partition	1625x447x15	02	9048	100	1940	1988	1988	1988	MDP
04	Divisória inferior / Divisoria inferior / Lower partition	782x447x15	01	9049	100	1940	1988	1988	1988	MDP
05	Prateleira do gaveteiro / Repisa del cajón / Drawer shelf	581x406x12	02	9053	100	1940	1988	1988	1988	MDP
06	Prateleira do maleiro / Repisa del maletero / Luggage space shelf	2373x447x12	01	9124	100	1940	1988	1988	1988	MDP
07	Prateleira (2 lados) móvel / Repisa (2 lados) móvil / Shelf (2 sides) mobile	581x340x12	02	9054	100	1940	1988	1988	1988	MDP
08	Prateleira central (2 lados) / Repisa central (2 lados) / Central Shelf (2 sides)	1182x447x12	02	9052	100	1940	1988	1988	1988	MDP
09	Fundo lat. superior / Fondo lateral superior / Superior side background	1265x598x2,5	02	9066	100	1940	1988	1988	1988	DURATREE
10	Fundo gaveteiro / Fondo cajón / Drawer background	763x598x2,5	02	9067	100	1940	1988	1988	1988	DURATREE
11	Fundo central / Fondo central / Central background	2035x598x2,5	02	9068	100	1940	1988	1988	1988	DURATREE
12	Lateral direita / Lateral derecha / Right side panel	2176x447x12	01	9686	100	194	198	198	198	MDP
13	Lateral esquerda / Lateral izquierda / Left side panel	2176x447x12	01	9685	100	194	198	198	198	MDP
14	Moldura / Moldura / Frame	2397x73x15	02	9687	100	194	198	198	198	MDP
15	Porta (sem detalhe) / Puerta (sin detalles) / Door (no detail)	2018x294x15	06	9069	100	194	119889	198	298	MDP
16	Porta (detalhe) / Puerta (detalles) / Door (detail)	2018x294x15	02	9070	100	194	119889	198	298	MDP
17	Rodapé frontal-traseiro / Rodapié frontal-posterior / Frontal-back baseboard	2373x71x15	02	9050	99	99	99	99	99	MDP
18	Trava do Rodapé / Traba del rodapié / Base lock	417x71x12	03	9059	99	99	99	99	99	MDP
19	Frente da gaveta / Frente cajón / Front drawer	540x157x15	04	9062	100	1940	1988	1988	1988	MDP
20	Lateral da gaveta / Lateral del cajón / Drawer side	370x100x12	08	707	100	1940	1988	1988	1988	MDP
21	Contra fundo da gaveta / Contra fondo del cajón / Drawer counterbottom	502x80x12	04	9064	100	1940	1988	1988	1988	MDP
22	Fundo da gaveta / Fondo cajón / Back drawer	526x376x2,5	04	9065	100	1940	1988	1988	1988	DURATREE
23	Batente maior frontal / Quicio mayor frontal/ Front larger stopper	831x76x15	01	9057	100	1940	1988	1988	1988	MDP
24	Batente maior traseiro / Quicio mayor posterior/ Back larger stopper	831x76x15	01	9058	100	1940	1988	1988	1988	MDP
25	Batente menor frontal / Quicio menor frontal/ Front smaller stopper	373x76x15	03	9055	100	1940	1988	1988	1988	MDP
26	Batente menor traseiro / Quicio menor posterior/ Back smaller stopper	373x76x15	03	9056	100	1940	1988	1988	1988	MDP
27	Pontaleta frontal (c/ borda) / Puntal frontal (con borde) / Front prop (with edge)	357x80x15	04	9060	100	1940	1988	1988	1988	MDP
28	Pontaleta traseiro (s/ borda) / Puntal posterior (sin borde) / Back prop (without edge)	357x80x15	04	9061	99	99	99	99	99	MDP

1 Fixar as travas nos rodapés, inserir as sapatas com prego 10x10, inserir as Cavilhas nos rodapés e parafusar peça 14 no rodapé com parafusos 3,5x25.

Fije los pestillos en los zócalos, inserte los zapatos con clavos 10x10, inserte los tacos en los zócalos y atornille la pieza 14 al zócalo con tornillos 3,5x25.

Fix the latches on the baseboards, insert the shoes with nails 10x10, insert the Dowels on the baseboards and screw piece 14 to the baseboard with screws 3.5x25.

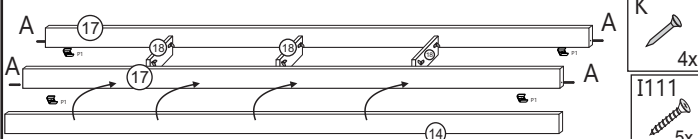
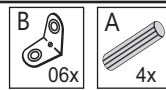

2 Fixar a base rodapé nos rodapés, utilizar PF 4,0x50:

Fijar el zócalo a los rodapiés, utilizar PF 4,0x50:
Fix the baseboard to the skirting boards, use PF 4.0x50:

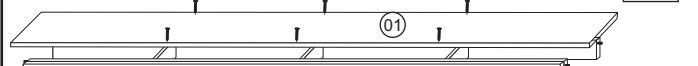

Obs: A base rodapé possui 7,5mm entre furação e borda.
Nota: El base rodapié tiene 7,5 mm entre perforación y canto.
Note: The baseboard has 7,5mm between drilling and edge.

Inserir o Minifix na base rodapé:
Inserte el Minifix en la base del rodapié:
Insert the Minifix in the footer base:

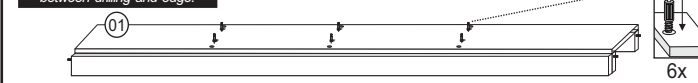

3 Inserir o suporte de cabideiro na peça 4, em seguida fixá-la na base rodapé. Fixar os ponteletes nas divisórias com parafuso 3,5x25. Em seguida, fixar as corredeiras nos ponteletes. Fixar os suportes de cabideiros na peça 3. Agora, finalizar a montagem da peça 3 na base rodapé através do minifix.

Inserte el soporte del perchero en la parte 4, luego fjelo al zócalo. Fijar los puentes a las mamparas con un tornillo de 3,5x25. Luego fije las correderas en los puentes. Fije los soportes del bastidor en la parte 3. Ahora, termine de ensamblar la parte 3 en la base del zócalo con el minifix.

Insert the coat rack support in part 4, then fix it to the baseboard. Fix the bridges to the partitions with a 3.5x25 screw. Then fix the slides on the bridges. Fix the rack supports on part 3. Now, finish assembling part 3 on the plinth base using the minifix.

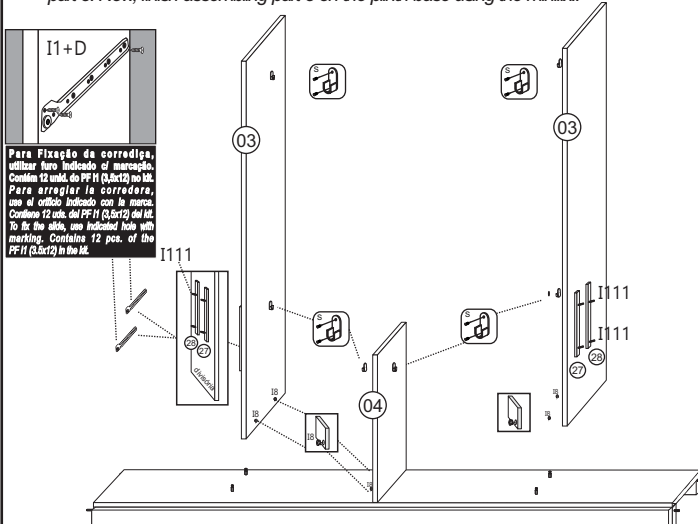

Para Fixação da corredeira, utilizar furo indicado no marcação. Contém 12 unidades do PF H (3,5x12) no kit. Para atornillar a corredeira, use el orificio indicado con la marca. Contiene 12 unidades del PF H (3,5x12) del kit. To fix the slide, use indicated hole with marking. Contains 12 pos. of the PF H (3,5x12) in the kit.

4 Fixar os ponteletes nas laterais com parafuso 3,5x25. Em seguida, fixar as corredeiras nos ponteletes com PF 3,5x12.

Fijar los puentes en los laterales con un tornillo de 3,5x25. A continuación, fije las correderas en los puentes con PF 3,5x12.

Fix the bridges on the sides with a 3.5x25 screw. Then, fix the runners on the bridges with PF 3.5x12.

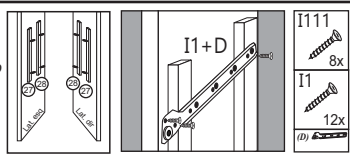

Fixar as laterais na base rodapé com PF 4,0x50

Fijar los laterales al zócalo con PF 4,0x50
Fix the sides to the baseboard with PF 4.0x50

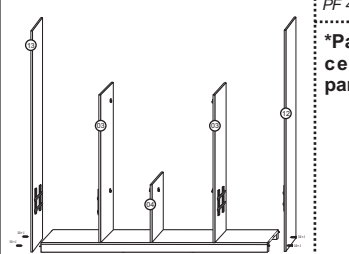

Parafusar os batentes na prateleira central com PF 4,0x50

Atornillar los topes de la balda central con PF 4,0x50
Screw the stops on the central shelf with PF 4.0x50

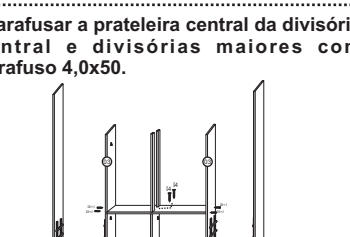

*Parafusar a prateleira central da divisória central e divisórias maiores com parafuso 4,0x50.

5 Fixar o maleiro nas divisórias e laterais com PF 4,0x50

Fijar la maleta en los tabiques y laterales con PF 4,0x50.
Fix the suitcase on the partitions and sides with PF 4.0x50.

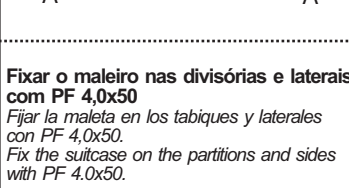

Fixar os batentes menores na prateleira do maleiro

Fije los topes más pequeños al portaequipajes
Attach the smaller stops to the luggage rack

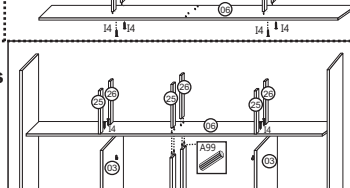

Fixar as cantoneiras no chapéu com cantoneiras e PF3,5x12

Fijar los ángulos al sombrero con ángulos y PF3,5x12
Fix the angles to the hat with angles and PF3.5x12

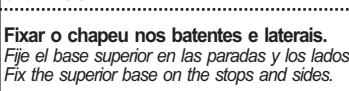

Fixar o chapéu nos batentes e laterais.

Fije el base superior en las paradas y los lados.
Fix the superior base on the stops and sides.



Montagem da Gaveta/Montaje del Cajón/Drawer Assembly

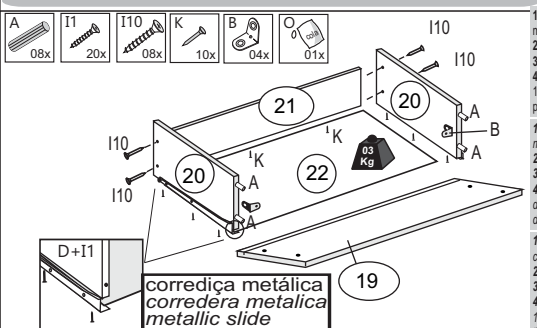

1º Encaixe as laterais na frente da gaveta com cavilhas, cantoneiras metálicas e cola.
2º Encaixar o fundo da gaveta e contra-fundo da gaveta.
3º Parafusar as laterais no contra fundo com parafuso 3,5x35.
4º Pregos o fundo da gaveta no contra-fundo por baixo com prego 10x10 e os parafusos da corredeira metálica servirão também para parafusar os fundos da gaveta nas laterais.
1º Ajuste las laterales a frente del cajón con las cantoneiras metálicas y el pegamento.
2º Ajuste la parte inferior del cajón y la parte posterior del cajón.
3º Atornille las laterales en la parte posterior con un tornillo 3,5x35.
4º Clave la parte inferior del cajón con el clavo 10x10 y los tornillos de la corredera metálica también servirán para atornillar los fondos del cajón en los laterales.
1º Fit the sides in front of the drawer with wooden dowels, metallic corners and glue.
2º Fit the bottom of the drawer and back of the drawer.
3º Screw the sides on the back with 3.5x35 screw.
4º Nail the bottom of the drawer to the back bottom under with 10x10 nail and the metallic slide screws will also serve to screw the bottoms of the drawer sides.

6 Fixar as prateleiras 5 com PF 4,0x50. Fixar o Suporte de Prateleira nas laterais e peças 03, em seguida encaixar a prateleira móvel (peça 7). Fixar a moldura com PF 3,5x12. Fixar o Suporte de Cab. Central c/ PF 4,0x20. Inserir Cabideiros.

Fijar los estantes 5 con PF 4,0x50. Fije el Soporte de Estante en los lados y las piezas 03, luego coloque el estante móvil (pieza 7). Fijar el marco con PF 3,5x12. Fijar el soporte de la cabina. Central con PF 4.0x20. Insertar perchas.

Fix the shelves 5 with PF 4.0x50. Fix the Shelf Support on the sides and pieces 03, then fit the mobile shelf (piece 7). Fix the frame with PF 3.5x12. Fix the Cab Support. Central w/ PF 4.0x20. Insert Hangers.

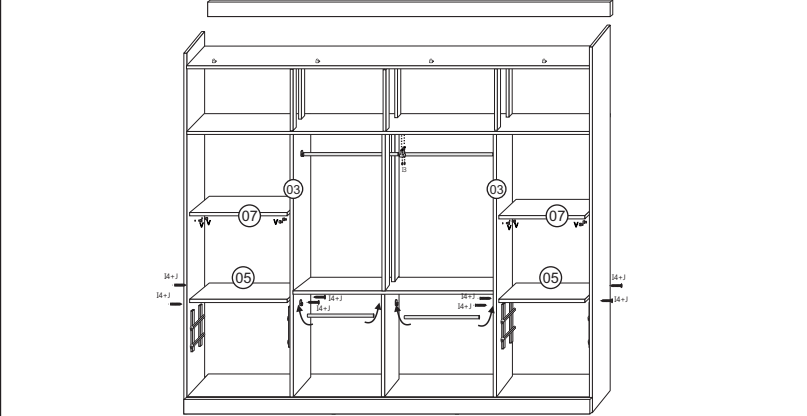

7 Fixar as dobradiças nas laterais e nas portas. Fixar os puxadores.

Fije las bisagras en los lados y las puertas. Fijar las manijas.
Fix the hinges on the sides and doors. Fix the handles.

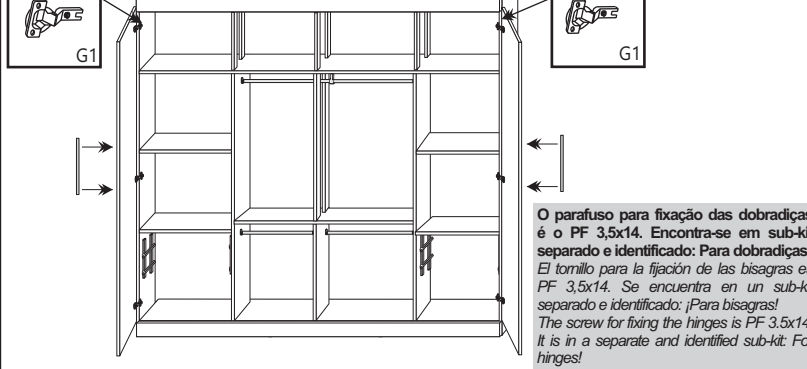

O parafuso para fixação das dobradiças é o PF 3,5x14. Encontra-se em sub-kit separado e identificado: Para dobradiças! El tornillo para la fijación de las bisagras es PF 3,5x14. Se encuentra en un sub-kit separado e identificado: ¡Para bisagras! The screw for fixing the hinges is PF 3.5x14. It is in a separate and identified sub-kit: For hinges!

**Kit de pés - opcional
Kit pies - opcional / Feet kit - optional**

Se o produto for adquirido com os pés, os parafusos e os pés estarão juntos. Si el producto se compra con los pies, los tornillos y los pies estarán juntos. If the product is purchased with the feet, screws and feet will be together.

Caro consumidor, caso você tenha adquirido o produto com pés, o fabricante não se responsabiliza pela falta de pés, pois trata-se de um volume separado das demais peças. Solicitar para o local onde foi comprado. Estimado consumidor, si ha comprado el producto con pies, el fabricante no se hace responsable por la falta de pies, ya que es un volumen separado de las otras partes. Request to the place where it was purchased.

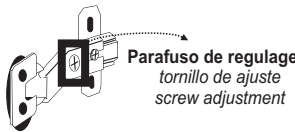

Deslocar a porta para esquerda: soltar o parafuso.
Deslocar a porta para direita: apertar o parafuso.
Mueva la puerta hacia la izquierda: afloje el tornillo.
Mover la puerta hacia la derecha: apretar el tornillo.
Move the door to the left: drop the screw.
Move the door to the right: squeeze the screw.