

# SAMSUNG

## MANUAL DO USUÁRIO

Obrigado por comprar este produto da Samsung.

Para receber uma assistência mais completa, registre o seu produto em [www.samsung.com](http://www.samsung.com)

Modelo \_\_\_\_\_ N.º de série \_\_\_\_\_

As figuras e ilustrações deste manual do usuário são fornecidas apenas para fins de referência e podem ser diferentes da aparência real dos produtos.

O design e as especificações do produto podem ser alterados sem aviso prévio.

### Contate a Samsung Internacional

Se você tem dúvidas ou comentários sobre os nossos produtos, por favor contate os canais de Serviço ao Cliente da Samsung.

País	Centros de Serviço Samsung ☎	Web Site
BRASIL	0800 555 0000 (Demais cidades e regiões) 4004-0000 (Capitais e grandes centros)	<a href="http://www.samsung.com/br/support">www.samsung.com/br/support</a>

**SAC**  
CAPITAIS BRASILEIRAS E REGIÕES METROPOLITANAS  
4004-0000  
DEMAIS LOCALIDADES  
0800-555-0000  
SUA LINHA DIRETA COM A SAMSUNG  
[www.samsung.com.br](http://www.samsung.com.br)

Horário de Atendimento:  
Segunda à sexta: 08:00hs às 22:00hs  
Sábados e domingos: 09:00hs às 18:00hs

**ATENÇÃO**  
A EXPOSIÇÃO A SINAIS SONOROS  
ACIMA DE 85 DECIBÉIS PODE  
CAUSAR DANOS AO SISTEMA  
AUDITIVO



BN68-15700E-00

© 2023 Samsung Electronics Co., Ltd. Todos os direitos reservados.

## Instalação

- Não coloque este dispositivo próximo ou sobre um radiador de calefação ambiente ou aquecedor de ambientes elétrico ou onde fique exposto à luz solar direta.
- Não coloque recipientes (vasos, etc.) contendo água sobre este dispositivo, uma vez que isso pode resultar em incêndio ou choque elétrico.
- Não exponha este aparelho à chuva ou umidade.
- Entre em contato com um centro de serviço autorizado Samsung para obter informações, se você pretende instalar sua TV em um local com muita poeira, altas ou baixas temperaturas, muita umidade, substâncias químicas ou onde ela funcionará 24 horas por dia, como em um aeroporto, uma estação ferroviária, etc. Se você não fizer isso, poderá causar sérios danos à sua TV.
- Não exponha este dispositivo a respingos.

### Montagem da TV na parede

 Se esta TV for instalada na parede, siga as instruções exatamente como recomendado pelo fabricante. Se não for bem instalada, a TV poderá deslizar ou cair, causando ferimentos graves a crianças ou adultos e danificando seriamente a TV.

- Para solicitar o kit de suporte de parede da Samsung, entre em contato com o centro de serviço da Samsung.
- A Samsung Electronics não se responsabiliza por nenhum dano ao produto ou ferimento causado a você ou a outras pessoas caso decida instalar o suporte de parede por sua conta.
- A Samsung não se responsabiliza por danos ao produto nem por ferimentos quando for usado um suporte de parede não especificado ou que não esteja em conformidade com os padrões VESA, ou quando o consumidor não seguir as instruções de instalação do produto.
- Instale o suporte em uma parede sólida e perpendicular ao chão. Antes de fixar o suporte a superfícies que não sejam placas de gesso, entre em contato com o revendedor mais próximo para obter informações adicionais. Se você instalar a TV no teto ou em uma parede com inclinação, ela poderá cair e ocasionar algum dano pessoal grave.
- Ao instalar o kit de montagem na parede, recomendamos apertar os quatro parafusos VESA.
- Se deseja instalar um kit de montagem na parede utilizando somente os dois parafusos superiores, certifique-se de usar um kit de montagem na parede Samsung que suporte esse tipo de instalação. (Pode não ser possível comprar esse tipo de kit de montagem na parede, dependendo da região geográfica.)
- Não instale a TV a uma inclinação maior do que 15 graus.
- As medidas padrão para kits de montagem na parede são mostradas na tabela abaixo Manual de desempacotamento e instalação.



Não instale o kit de montagem na parede enquanto a TV estiver ligada. Isso pode causar ferimentos ocasionados por choque elétrico.

- Não utilize parafusos mais longos do que a dimensão padrão ou que não estejam em conformidade com as especificações VESA para parafusos padrão. Parafusos muito longos podem danificar o interior da TV.
- Para suportes de parede que não estejam em conformidade com as especificações VESA para parafusos padrão, o comprimento dos parafusos pode ser diferente, dependendo das especificações do suporte.
- Não aperte os parafusos com muita força. Isso pode danificar o produto ou fazer com que ele caia, causando ferimentos. A Samsung não se responsabiliza por esses tipos de acidentes.
- Conte sempre com a ajuda de duas pessoas para instalar a TV na parede.
  - Os modelos de 82 polegadas ou maiores, precisam de quatro pessoas para instalar a TV na parede.

### Fornecimento de ventilação adequada para a TV

Quando instalar sua TV, mantenha uma distância de no mínimo 10 cm entre a TV e outros objetos (paredes, laterais de móveis, etc.) para assegurar a ventilação adequada. Não fornecer a ventilação adequada pode causar incêndio ou algum problema com o produto devido ao aumento da temperatura interna.

- Se usar uma base ou um suporte de parede para a TV, é altamente recomendado utilizar somente as peças fornecidas pela Samsung Electronics. Usar peças fornecidas por outro fabricante pode provocar problemas ao produto ou ferimentos ocasionados pela queda do produto.

### Precaução de segurança



**Cuidado:** Puxar, empurrar ou subir na TV pode fazer com que ela caia. Certifique-se de que as crianças não se pendurem na TV ou a desestabilizem. Isso pode fazer com que a TV tombe e cause ferimentos graves, podendo até levar à morte. Siga todas as instruções de segurança fornecidas no folheto de segurança que acompanha a TV. Para maior estabilidade e segurança, você pode adquirir e instalar o dispositivo ant queda, seguindo as instruções em "Para evitar que a TV caia".



**AVISO:** Nunca coloque a TV em um local instável. A TV poderá cair, provocando ferimentos ou morte. Muitos ferimentos, principalmente em crianças, podem ser evitados com precauções simples, tais como:







## Antes de ler este manual do usuário

Esta TV vem com este Manual do Usuário e um e-manual integrado (☰ > ☰ Menu > ⚙️ Configurações > Suporte > Abrir e-Manual).

Neste site ([www.samsung.com.br](http://www.samsung.com.br)), você pode baixar os manuais e ver seus conteúdos no computador ou em um dispositivo móvel.

## Aviso! Instruções de segurança importantes

Leia as instruções de segurança antes de usar a TV. Consulte a tabela a seguir para uma explicação sobre os símbolos que podem estar presentes em seu produto Samsung.

CUIDADO	
RISCO DE CHOQUE ELÉTRICO. NÃO ABRA.	
	Este símbolo indica que há alta voltagem presente no interior. É perigoso fazer qualquer tipo de contato com qualquer parte interna deste produto.
	Este símbolo indica que este produto contém uma literatura importante sobre sua operação e manutenção.
	Produto de classe II: este símbolo indica que não é necessária uma conexão de segurança de aterramento (terra). Se esse símbolo não estiver presente em um produto com um cabo de alimentação, o produto DEVE ter uma conexão confiável com aterramento de proteção (terra).
	Tensão CA: a tensão nominal marcada com este símbolo é tensão CA.
	Tensão CC: a tensão nominal marcada com este símbolo é tensão CC.
	Cuidado. Consulte as instruções de uso: este símbolo aconselha o usuário a consultar o manual do usuário sobre mais informações de segurança.

- Use sempre os armários, suportes ou métodos de montagem recomendados pela Samsung.
  - Sempre use mobília que possa suportar a TV de forma segura.
  - Sempre garanta que a TV não está suspensa na margem da mobília que a suporta.
  - Sempre instrua as crianças quanto aos perigos de subir na mobília para alcançar a TV ou seus controles.
  - Sempre organize os cabos conectados à TV para que não tropecem neles nem sejam puxados ou agarrados.
  - Nunca coloque a TV em um local instável.
  - Nunca coloque a TV sobre mobília alta (por exemplo, armários ou estantes) sem fixar tanto a mobília como a TV em um suporte adequado.
  - Nunca coloque a TV sobre tecidos ou outros materiais que possam estar entre a TV e a mobília.
  - Nunca coloque itens, como brinquedos e controles remotos, que possam levar as crianças a subir no móvel ou na TV.
- Se a TV existente for colocada em um outro local, aplicam-se as mesmas considerações mencionadas acima.
- Quando tiver que reposicionar ou levantar sua TV para substituição ou limpeza, não remova a base.

### Para evitar a queda da TV

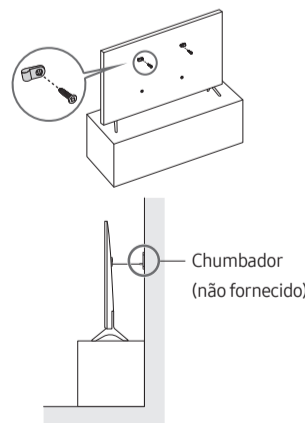

- Usando os parafusos adequados, fixe com firmeza um conjunto de suportes na parede. Verifique se os parafusos estão firmemente presos na parede.
  - Dependendo do tipo de parede, poderão ser necessários outros materiais, como chumbadores.

## Energia

- Não sobrecarregue tomadas, extensões ou adaptadores além da tensão e de suas capacidades. Isso pode causar incêndio ou choque elétrico.
  - Consulte a seção de especificações de energia do manual ou a etiqueta da fonte de alimentação no produto para obter informações sobre tensão e amperagem.
- Direcione os cabos de energia para que não sejam pisados ou pressionados por objetos postos sobre ou contra eles. Preste especial atenção aos cabos nas extremidades dos plugues, nas tomadas e no ponto de onde saem do aparelho.
- Nunca insira objetos metálicos nas peças abertas deste dispositivo. Isso pode causar choque elétrico.
- Para evitar choque elétrico, nunca toque na parte interna deste dispositivo. Este dispositivo somente deve ser aberto por um técnico qualificado.
- Certifique-se de conectar o cabo de alimentação até que esteja firmemente posicionado. Ao desconectar o cabo de alimentação de uma tomada, sempre puxe pelo plugue do cabo de alimentação. Nunca desconecte puxando o cabo de alimentação. Não toque no cabo de alimentação com as mãos molhadas.
- Se este aparelho não funcionar normalmente — principalmente, se emitir sons ou odores incomuns — desconecte-o imediatamente e entre em contato com um revendedor autorizado ou o centro de serviço Samsung.
- Para proteger este dispositivo contra os efeitos de quedas de raios, ou quando não for usado por longos períodos, certifique-se de desconnectá-lo da tomada e desconecte a antena ou o sistema de cabos.
  - A poeira acumulada pode provocar choque elétrico, fuga de corrente elétrica ou incêndio, fazendo com que o cabo de alimentação gere fagulhas e seja aquecido ou que o isolamento deteriore.
- Use apenas plugues e tomadas devidamente aterrados.
  - Um aterramento impróprio pode provocar choque elétrico ou danos ao equipamento. (Apenas para equipamento de Classe I.)
- Para desligar totalmente este dispositivo, deve-se desconnectá-lo da tomada de parede. Para garantir que este dispositivo possa ser desconectado rapidamente, caso seja necessário, certifique-se de que a tomada de parede e o conector de energia estão prontamente acessíveis.

## Operação

- Este dispositivo usa pilhas. Em sua comunidade pode haver regulamentos ambientais que exijam o descarte apropriado dessas pilhas. Entre em contato com suas autoridades locais para obter informações sobre descarte ou reciclagem.
- Guarde os acessórios (controle remoto, pilhas, etc.) em um local seguro fora do alcance de crianças.
- Não deixe o produto cair nem bata-o. Se o produto estiver danificado, desconecte o cabo de alimentação e entre em contato com o centro de serviço Samsung.
- Não provoque curto-circuito, não desmonte nem superaqueça as pilhas.
- CUIDADO:** Há perigo de explosão se as pilhas usadas no controle remoto forem substituídas pelo tipo incorreto de pilhas. Troque somente pelo mesmo tipo ou equivalente.
- AVISO – PARA IMPEDIR A DISSEMINAÇÃO DE INCÊNDIO, SEMPRE MANTENHA VELAS E OUTROS ITENS COM CHAMAS ABERTAS AFASTADAS DESTA PRODUTO.** 

## Cuidados com a TV

- Para limpar este dispositivo, desconecte o cabo de alimentação da tomada e limpe-o com um pano seco e macio. Não use nenhum produto químico, como cera, benzeno, álcool, solventes, inseticidas, odorizadores de ar, lubrificantes ou detergentes. Esses produtos químicos podem danificar a aparência da TV ou apagar a impressão no produto.
- A parte externa e a tela da TV podem ser riscadas durante a limpeza. Para evitar riscos, certifique-se de limpar a parte externa e a tela com cuidado usando um pano macio.
- Não borrife água ou qualquer outro líquido diretamente na TV. Qualquer líquido que entrar em contato com o produto poderá provocar falha, incêndio ou choque elétrico.

## 01 Conteúdo da embalagem

Certifique-se de que os itens a seguir estão incluídos no material que acompanha sua TV. Se algum item estiver faltando, entre em contato com o revendedor.

- Manual do usuário
- Certificado de garantia / Guia de regulamentação (não disponível em todos os locais)
- \*Controle Remoto Samsung Smart
- \*Controle remoto e pilhas
- \*Cabo de alimentação da TV
- \*Adaptador para montagem na parede x 2

\*: Alguns dos itens especificados acima podem não estar incluídos no pacote, dependendo do modelo do produto ou da área geográfica.

- Alguns dos itens especificados acima podem não estar incluídos no pacote, dependendo do modelo da TV.
- As cores e os formatos dos itens podem variar dependendo do modelo.
- Os cabos não inclusos podem ser adquiridos separadamente.
- Verifique se há acessórios escondidos atrás ou dentro dos materiais da embalagem ao abrir a caixa.



A tela pode ser danificada por pressão direta quando manuseada incorretamente. Como mostra a figura, segure as bordas da tela ao levantar a TV. Para obter mais informações sobre manuseio, consulte o Manual de desempacotamento e instalação que acompanha este produto.



## 02 Configuração inicial

Ao ligar sua TV pela primeira vez, ela iniciará imediatamente a Configuração inicial. Siga as instruções exibidas na tela e defina as configurações básicas da TV para se adequar ao seu ambiente de visualização.

- Você precisará de uma conta da Samsung para acessar nossos serviços inteligentes baseados em rede. Se optar por não fazer login, você só poderá se conectar à TV terrestre (aplicável apenas a dispositivos com sintonizadores) e a dispositivos externos, por exemplo, via HDMI.

### Uso da Botão de Funções da TV

Pode ligar a TV com o Botão de Funções da TV na parte inferior da TV e, em seguida, use o Menu de Controle. O Menu de Controle será exibido quando o Botão de Funções da TV for pressionado, enquanto a TV estiver ligada.

- A posição e o formato dos botões na parte inferior da TV podem ser diferentes, dependendo do modelo.
- A tela pode escurecer se não for removida a película do logotipo SAMSUNG ou da parte inferior da TV. Se a película protetora estiver aplicada, remova-a.



- A Menu de Controle
- B Botão de Funções da TV / Sensor do controle remoto / Botão do microfone
- C Botão de Funções da TV / Sensor do controle remoto
- D Botão do microfone

### Como ligar e desligar o microfone

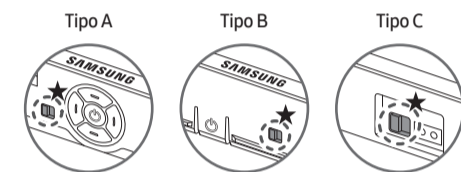

★ : Ligado ↔ Desligado

Você pode ligar ou desligar o microfone usando o respectivo botão na parte inferior da TV. Se o microfone estiver desligado, todos os recursos de voz e som usando o microfone não estarão disponíveis.

- Esta função é compatível somente com as séries Q7\*/Q8\*/QN8\*/QN9\*/S9\*.
- A posição e o formato do botão do microfone podem ser diferentes dependendo do modelo.
- Durante a análise com dados do microfone, os dados não são salvos.

## 03 Solução de problemas e manutenção

### Solução de problemas

Para mais informações, consulte "Solução de problemas" no e-Manual.

☰ Menu > ⚙️ Configurações > Suporte > Abrir e-Manual > Solução de problemas

Se nenhuma das dicas de solução de problemas se aplicar ao seu caso, acesse "www.samsung.com.br" e clique em Suporte ou entre em contato com o centro de serviço da Samsung.

- Este painel é formado por subpixels que exigem tecnologia sofisticada de produção. No entanto, podem haver alguns pixels luminosos ou escuros na tela. Esses pixels não terão nenhum impacto no desempenho do produto.
- Para manter sua TV em condições ideais, atualize-a com o software mais recente. Utilize as funções **Atualizar Agora** ou **Atualização Automática** no menu da TV (☰ Menu > ⚙️ Configurações > Suporte > Atualização de Software > Atualizar Agora ou Atualização Automática).

### A TV não liga.

- Certifique-se de que o cabo de alimentação esteja conectado com segurança ao Produto e à tomada da parede.
- Certifique-se de que a tomada de parede está funcionando e que o sensor do controle remoto na parte inferior da TV está aceso e brilhando em vermelho contínuo.
- Tente pressionar o Botão de Funções da TV na parte inferior da TV para verificar se o problema não se encontra no controle remoto. Caso a TV ligue, consulte a seção "O controle remoto não funciona".

### O controle remoto não funciona.

- Verifique se o sensor do controle remoto na parte inferior da TV pisca quando você pressiona o botão ⏻ no controle remoto.
  - CU7 Série (exceto para o modelo CU77\*\*): Se não piscar, troque as pilhas do controle remoto. Certifique-se de que as pilhas estejam instaladas com os polos (+/-) na posição correta. São recomendadas pilhas alcalinas para uma vida útil mais longa.
  - Outros modelos: Quando a bateria do controle remoto descarregar, carregue-a usando a porta de carregamento USB (tipo C) ou vire o controle remoto para expor a célula solar à luz.
- Tente apontar o controle remoto diretamente para a TV a uma distância de 1.5 m a 1.8 m.
- Se a TV veio com um Controle Remoto Samsung Smart (controle remoto Bluetooth), certifique-se de emparelhar o controle remoto com a TV. Para parear um Controle Remoto Samsung Smart, pressione os botões ⏻ e 🔍 juntos por 3 segundos.

## Sensor ecológico e brilho da tela

O sensor ecológico ajusta o brilho da TV automaticamente.

O sensor ecológico mede a luminosidade do ambiente e otimiza o brilho da TV automaticamente para reduzir o consumo de energia. Se você quiser desativar esta função, acesse ☰ Menu > ⚙️ Configurações > Todas as Configurações > Geral e Privacidade > Alimentação e Economia de Energia > Otimização de Brilho.

- O sensor ecológico está localizado na parte inferior da TV. Não obstrua o sensor com nenhum material. Isso pode reduzir o brilho da imagem.

## 04 Especificações e outras informações

### Especificações

<b>Resolução da tela</b>
3840 x 2160
<b>Som (saída)</b>
Série CU7***/CU8***/Q6*/Q7*/QN9*(43"): 20 W
Série <Q8*/<QN9*(50") / <S9* : 40 W
Série <QN8*/<QN9*(55"-65") : 60 W
<b>Consumo de energia</b>
<b>Operação normal</b>
UN43CU7700: 130 W / UN50CU7700: 145 W
UN55CU7700: 150 W / UN58CU7700: 175 W
UN65CU7700: 200 W / UN70CU7700: 240 W
UN75CU7700: 260 W
UN43CU8000: 135 W / UN50CU8000: 145 W
UN55CU8000: 165 W / UN65CU8000: 215 W
UN70CU8000: 230 W / UN75CU8000: 260 W
UN85CU8000: 320 W
QN50Q60C: 145 W / QN55Q60C: 150 W
QN65Q60C: 175 W / QN50Q65C: 145 W
QN55Q65C: 150 W / QN65Q65C: 175 W
QN70Q65C: 225 W / QN55Q70C: 210 W
QN65Q70C: 250 W / QN75Q70C: 330 W
QN85Q70C: 365 W / QN55Q80C: 255 W
QN98Q80C: 445 W
QN55QN85C: 205 W / QN65QN85C: 250 W
QN75QN85C: 255 W / QN85QN85C: 340 W
QN43QN90C: 145 W / QN50QN90C: 175 W
QN55QN90C: 230 W / QN65QN90C: 295 W
QN55S90C: 320 W / QN65S90C: 370 W
QN77S90C: 470 W / QN83S90C: 780 W
<b>Temperatura de funcionamento</b>
10 °C a 40 °C
<b>Umidade de funcionamento</b>
10 % a 80 %, sem condensação
<b>Temperatura de armazenamento</b>
-20 °C a 45 °C
<b>Umidade de armazenamento</b>
5 % a 95 %, sem condensação

### Observações

- Este dispositivo é um equipamento digital Classe B.
- Para obter mais informações sobre a fonte de alimentação e o consumo de energia, consulte as informações na etiqueta fixada ao produto.
  - Na maioria dos modelos, a etiqueta está fixada na parte traseira da TV. (Em alguns modelos, a etiqueta está dentro da cobertura do terminal.)
- No Manual de desempacotamento e instalação o peso mencionado pode variar de acordo com a região.

- Este equipamento opera em caráter secundário, isto é, não tem direito a proteção contra interferência prejudicial, mesmo de estações do mesmo tipo, e não pode causar interferência a sistema operando em caráter primário.
- Para conectar um cabo de rede, utilize um cabo CAT 7 (\*tipo STP) para a conexão. (100/10 Mbps)
  - \* Par Trançado Blindado
- As imagens e especificações do Manual de desempacotamento e instalação podem diferir do produto real.

### Redução do consumo de energia

Ao desligar a TV, ela entra em modo de espera. No modo de espera, ela continua consumindo uma pequena quantidade de energia. Para diminuir o consumo de energia, desconecte o cabo de alimentação quando não pretender usar a TV por um longo período.

### Licenças



POWERED BY

QUICK SET™



The terms HDMI, HDMI High-Definition Multimedia Interface, HDMI trade dress and the HDMI Logos are trademarks or registered trademarks of HDMI Licensing Administrator, Inc.

Série <CU7\*\*\*)



Este produto contém a placa WCT733M código de homologação Anatel 00530-20-02217.

Série <CU8\*\*\*)



Este produto contém a placa WCB732M código de homologação Anatel 17587-20-02217.

Série <Q6\*\*)



Este produto contém a placa WCB736M código de homologação Anatel 18596-21-02217.

Este produto contém a placa WIC212S código de homologação Anatel 20557-22-02217.

Série <Q7\*\*) / <QN9\*(43"-50") / <Q80C (98")



Este produto contém a placa WCB737M código de homologação Anatel 18596-21-02217.

Este produto contém a placa WIC212S código de homologação Anatel 20557-22-02217.

Série <Q8\*(55")



Este produto contém a placa WCB738M código de homologação Anatel 17588-20-02217.

Este produto contém a placa WIC212S código de homologação Anatel 20557-22-02217.

Série <QN8\*\*) / <QN9\*(55"-65")



Este produto contém a placa WCB731M código de homologação Anatel 18596-21-02217.

Este produto contém a placa WIC212S código de homologação Anatel 20557-22-02217.

Série <S9\*\*)



Este produto contém a placa WCB730M código de homologação Anatel 18596-21-02217.

Este produto contém a placa WIC212S código de homologação Anatel 20557-22-02217.

Este equipamento não tem direito a proteção contra interferência prejudicial e não pode causar interferência em sistemas devidamente autorizados. Para maiores informações, consulte o site da Anatel – <https://www.gov.br/anatel/pt-br/>

### Informações importantes sobre a garantia com relação à visualização no formato da TV

Consulte o termo de garantia para obter mais informações sobre a garantia do produto incluído neste manual.

As telas de LED no formato wide screen (16:9, relação de largura x altura da tela) são projetados essencialmente para exibir vídeo full motion no formato wide screen. As imagens exibidas nelas devem estar, principalmente, no formato widescreen 16:9, ou serem expandidas para preencher a tela caso o seu modelo ofereça tal função e as imagens estejam em constante movimento. A exibição de gráficos e imagens parados na tela, como as barras escuras laterais nas programações e vídeos da TV em formato padrão não expandido, deve ser limitada a não mais de 5% do tempo total de visualizações na TV por semana. Além disso, a exibição de outras imagens e textos parados, como notícias sobre o valor de ações, exibições de videogames, logotipos, sites ou gráficos e padrões de computador, deve ser limitada para todas as TVs, conforme descrição acima. A exibição de imagens paradas que ultrapasse as orientações acima pode causar um desgaste irregular das telas de LED e, conseqüentemente, problemas de imagens duplicadas permanentes na tela. Para evitar que isso ocorra, varie a programação e as imagens, exibindo imagens em movimento, em tela cheia, em vez de imagens paradas ou barras escuras. Nos modelos LED que oferecem recursos de enquadramento de imagem, utilize esses controles para visualizar formatos diferentes como uma imagem em tela cheia. Esteja atento à seleção e à duração dos formatos de TV utilizados para visualização. O desgaste irregular da tela de LED como resultado da seleção e do uso de formatos, bem como imagens fantasmas permanentes, não são cobertos pela garantia limitada Samsung.

### Informação Ambiental

#### Embalagem:

Toda o material desnecessário foi retirado da embalagem do produto. Nós procuramos, a cada projeto, fazer embalagens cujas partes sejam de fácil separação, bem como de materiais recicláveis, sendo: calço de isopor, caixa de papelão e sacos plásticos. Procure fazer o descarte de embalagem de maneira consciente, preferencialmente destinado a recicladores.

#### Produto:

O produto adquirido consiste de materiais que podem ser reciclados e reutilizados se desmontados por companhias especializadas.

#### Descarte:

Solicitamos observar a legislação existente em sua região, com relação a destinação do produto no seu final de vida, disposição dos componentes da embalagem e das pilhas e baterias. Em caso de dúvida ou consulta, ligue para Central de Atendimento 0800 555 0000. A Samsung Eletrônica da Amazônia Ltda e o Meio Ambiente agradecem.